



Grayhill, Inc.

62S11-L9-PH

অংশ সংখ্যা:

62S11-L9-PH

প্রস্তুতকার্তা / ব্র্যান্ড:

Grayhill, Inc.

পণ্যের বর্ণনা

ROTARY ENCODER OPTICAL 32PPR

datasheets:

 62S11-L9-PH.pdf

RoHs অবস্থা

 লিড ফ্রি / RoHS সঙ্গতিপূর্ণ

স্টক অবস্থা

1972 pcs stock

জাহাজ থেকে

হংকং

চালান ওয়ে

DHL/Fedex/TNT/UPS/EMS

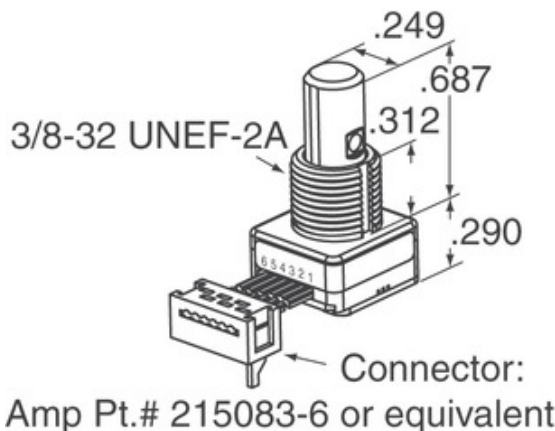

চিত্র প্রতিনিধিত্ব হতে পারে। পণ্যের বিবরণ অন্য বিশেষ উল্লেখ দেখুন।







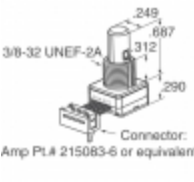
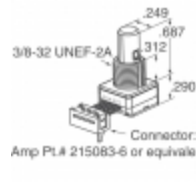
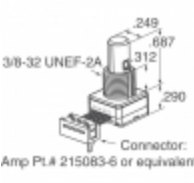
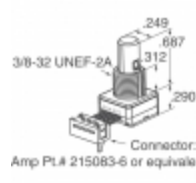

62S11-L9-PH এর বিশেষ উল্লেখ

| | |
|------------------------------------|---|
| অংশ সংখ্যা | 62S11-L9-PH |
| উত্পাদক | Grayhill, Inc. |
| বিবরণ | ROTARY ENCODER OPTICAL 32PPR |
| লিড ফ্রি স্থিতি / ROHS স্থিতি | লিড ফ্রি / RoHS সঙ্গতিপূর্ণ |
| পরিমাণ সরবরাহযোগ্য | 1972 pcs |
| তথ্য তালিকা |  62S11-L9-PH.pdf |
| ভোল্টেজ সরবরাহ | 5V |
| সমাপ্তি শৈলী | PC Pin |
| ক্রম | 62S |
| ঘূর্ণমান জীবন (চক্র ন্যূনতম) | 1M |
| বিপ্লব প্রতি ডাল | 32 |
| আউটপুট প্রকার | Quadrature (Incremental) |
| অন্য নামগুলো | 62S11L9PH |
| রৌক | Vertical |
| মাউন্ট টাইপ | PCB, Through Hole |
| আর্দ্রতা সংবেদনশীলতা স্তর (এমএসএল) | 1 (Unlimited) |
| লিড ফ্রি স্ট্যাটাস / ROHS অবস্থা | Lead free / RoHS Compliant |
| এনকোডার প্রকার | Optical |
| DETENT | Yes |
| সুইচ নির্মিত | Yes |
| ACTUATOR প্রকার | 1/4" Dia Flatted End |

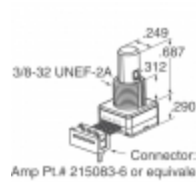
সম্পর্কিত ট্যাগ

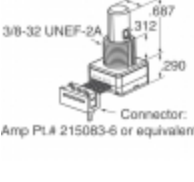
| | | |
|----------------------------|----------------------------------|----------------------------------|
| Grayhill, Inc. 62S11-L9-PH | 62S11-L9-PH পরিবেশক | 62S11-L9-PH সরবরাহকারী |
| 62S11-L9-PH মূল্য | 62S11-L9-PH ছবি | 62S11-L9-PH চিত্র |
| 62S11-L9-PH পিডিএফ ডেটাসেট | 62S11-L9-PH ডেটাসেট ডাউনলোড করুন | 62S11-L9-PH ডেটাসেট |
| 62S11-L9-PH স্টক | 62S11-L9-PH কিনুন | Grayhill, Inc. 62S11-L9-PH কিনুন |
| Grayhill, Inc. 62S11-L9-PH | Grayhill, Inc. সরবরাহকারী | Grayhill, Inc. পরিবেশক |
| Grayhill, Inc. 62S11-L9-PH | Grayhill Inc. 62S11-L9-PH | |

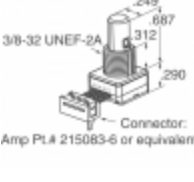
সংশ্লিষ্ট পণ্য

| | |
|---|--|
|  <p>62S11-L9-020CH নির্মাতারা: Grayhill, Inc. বিবরণ: ROTARY ENCODER OPTICAL 32PPR স্টক ইন: 2264 pcs</p> <p>RFQ</p> |  <p>62S11-M0-030CH নির্মাতারা: Grayhill, Inc. বিবরণ: ROTARY ENCODER OPTICAL 32PPR স্টক ইন: 2151 pcs</p> <p>RFQ</p> |
|  <p>62S11-L9-040C নির্মাতারা: Grayhill, Inc. বিবরণ: ROTARY ENCODER OPTICAL 32PPR স্টক ইন: 1938 pcs</p> <p>RFQ</p> |  <p>62S11-L9-020C নির্মাতারা: Grayhill, Inc. বিবরণ: ROTARY ENCODER OPTICAL 32PPR স্টক ইন: 1773 pcs</p> <p>RFQ</p> |
|  <p>62S11-M0-040CH নির্মাতারা: Grayhill, Inc. বিবরণ: ROTARY ENCODER OPT 32PPR 2" CBL স্টক ইন: 1915 pcs</p> <p>RFQ</p> |  <p>62S11-M0-020SH নির্মাতারা: Grayhill, Inc. বিবরণ: ROTARY ENCODER OPT 32PPR 2" CBL স্টক ইন: 2051 pcs</p> <p>RFQ</p> |
|  <p>62S11-M0-050C নির্মাতারা: Grayhill, Inc. বিবরণ: ROTARY ENCODER OPT 32PPR 5" CBL স্টক ইন: 2292 pcs</p> <p>RFQ</p> |  <p>62S11-M0-060C নির্মাতারা: Grayhill, Inc. বিবরণ: ROTARY ENCODER OPT 32PPR 6" CBL স্টক ইন: 2289 pcs</p> <p>RFQ</p> |
|  <p>62S11-M0-020C নির্মাতারা: Grayhill, Inc. বিবরণ: ROTARY ENCODER OPT 32PPR 2" CBL স্টক ইন: 1812 pcs</p> <p>RFQ</p> |  <p>62S11-L5-PH নির্মাতারা: Grayhill, Inc. বিবরণ: ROTARY ENCODER OPTICAL 32PPR স্টক ইন: 2218 pcs</p> <p>RFQ</p> |
|  <p>62S11-L9-020SH নির্মাতারা: Grayhill, Inc. বিবরণ: ROTARY ENCODER OPTICAL 32PPR স্টক ইন: 1952 pcs</p> <p>RFQ</p> |  <p>62S11-L9-020S নির্মাতারা: Grayhill, Inc. বিবরণ: ROTARY ENCODER OPTICAL 32PPR স্টক ইন: 2134 pcs</p> <p>RFQ</p> |

কপিরাইট © 2020 ইলেকট্রনিক উপাদান নির্ভরযোগ্য পরিবেশক

ই-মেইল: Info@infinity-electronic.com

ঠিকানা: 17F, গেইন্ড কমার্শিয়াল বিল্ডিং, 114-118 লকহাট রোড, ওয়ান চাই, হংকং

